

 **TECHNI-POWER**

 **TECHNI-POWER**



KIT CAMÉRA DE RECU SANS FIL AVEC  
MONITEUR 7" MULTI-VISION-  
MANUEL D'UTILISATION  
Réf.31590335

Distribué par GROUPE STERENN  
Z.A de Beaucé – 35520 La Mézière  
Tél. +33 (0)2 99 13 05 00 [www.groupe-sterenn.com](http://www.groupe-sterenn.com)

Veuillez lire attentivement avant d'utiliser le moniteur

## 1. Caractéristiques du produit

- 1) 9 pouces numérique haute résolution étanche écran unique, La coque est en alliage d'aluminium;
- 2) la gamme d'entrée de tension de l'affichage est DC12V-32V, qui est très utilisé pour Surveillance de la sécurité de divers véhicules et équipements mécaniques;
- 3) le moniteur est conçu avec des boutons tactiles légers, Ce qui est commode pour fonctionner en conduisant;
- 4) l'affichage a un capteur de lumière intégré, qui peut détecter l'intensité lumineuse externe Et permettez à l'écran d'ajuster automatiquement l'éclat d'écran selon Lumière externe, empêchant la lumière d'écran la nuit. L'éclat d'écran peut être ajusté automatiquement selon la lumière externe,
- 5) afficher la conception intégrée de circuit de protection contre l'inversion de polarité de puissance
- 6) afficher la tension constante intégrée de rétro-éclairage et la protection actuelle constante de circuit La conception, la durée de vie est prolongée comparée;
- 7) identification automatique d'entrée de signal PAL/NTSC, appropriée pour l'usage dans différents pays;
- 8) intégré 15 langues peuvent être sélectionnées
- 9) mode d'affichage de combinaison d'écran intégré 18, la sélection de mode d'écran par défaut de boîte, pour répondre aux besoins spéciaux de différents utilisateurs.

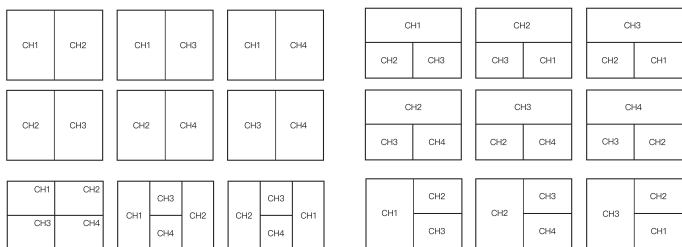

- 10) la conception compacte complète de structure du moniteur a la force anti-vibration 5G.
- 11) soutenez le bras de type u ou l'installation fixe de Support en forme d'éventail.

## 2. Fonctionnement de la télécommande

Veuillez ne pas nettoyer ce produit, avant utilisation, débranchez SVP la pièce isolante d'abord.  
Veuillez prêter l'attention pour protéger l'émetteur infrarouge, la coloration ou l'usure affectera l'effet de réception. Et ne touchez pas la surface.

- 1 Allume l'appareil
- 2 Sélection d'un mode vidéo
- 3 Diminuer le volume Réduction analogique
- 4 Augmenter le volume Augmentation analogique
- 5 Mode
- 6 Menu
- 7 Languette isolante

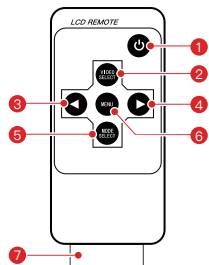

/01/

## 3. Le moniteur présent

- 1 Contrôle à distance
- 2 ON/OFF
- 3 Commutation de canal
- 4 Volume - / gauche
- 5 Menu
- 6 Volume + / droite
- 7 Affichage simple
- 8 Double
- 9 Quadruple
- 10 Photosensible
- 11 Support réglable
- 12 Pare-soleil

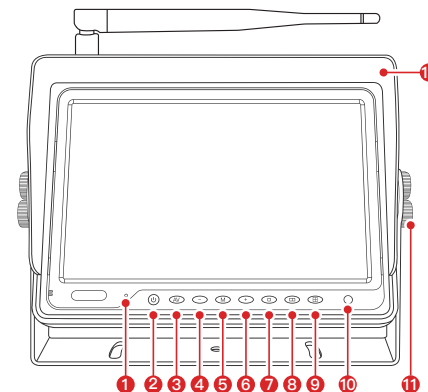

Taille de l'écran	7 inch
Résolution	1024 x(RGB)x600
Format vidéo	PAL/NTSC
La Luminance	450cd/m <sup>2</sup>
Le contraste	500:1
Fréquence	2412~2472MHZ
Tension électrique	DC12V~32V
Température de travail	-20°C----+70°C RH85%MAX
Températures de stockage	-30°C ----+80°C RH85%MAX

## 4. Caméra

- 1 Ombre de soleil
- 2 18 lumières LED
- 3 Caméra
- 4 Photosensible
- 5 Support réglable

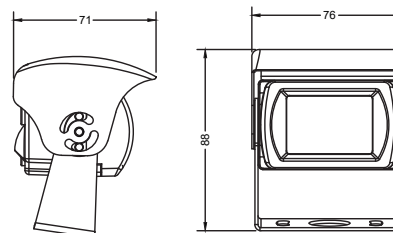

/02/

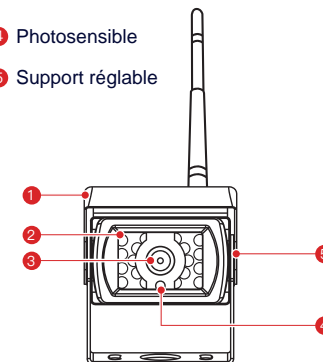

## 4. Camera introduce

Dispositif d'image	1/2.7 CMOS
Résolution	1280x720
Fréquence	2412~2472MHZ
Distance de vision nocturne	15m
Caractéristiques	Waterproof IP69K, antichoc vision nocturne 18 lumières LED
Tension électrique	DC12V
Température de travail	-20°C---+70 °C RH95% MAX

## 5.Schéma de câblage

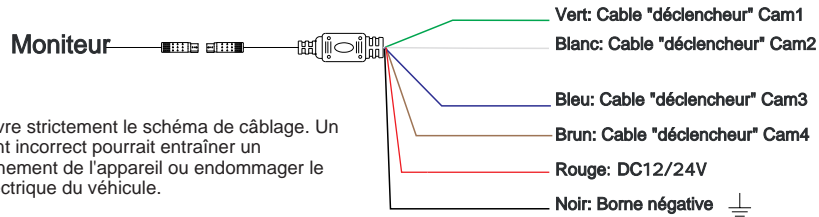

Veuillez suivre strictement le schéma de câblage. Un branchement incorrect pourrait entraîner un dysfonctionnement de l'appareil ou endommager le système électrique du véhicule.

## 6. Fonctionnement du Menu

Appuyez sur la touche menu sur le panneau ou le contrôleur à distance pour entrer dans l'interface du menu système. Paramètres d'appariement, paramètres de Pature, paramètres de Flip, paramètres de cam-configuration, paramètres de lecture, paramètres d'enregistrement, Réglages du système, ajustements et modifications correspondants.

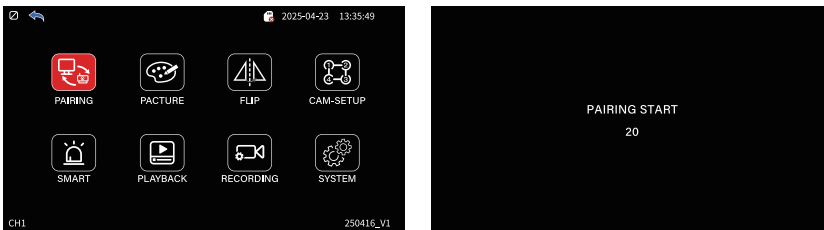

M → PAIRING → AV

Appuyez sur la touche M sur le panneau ou à distance pour ouvrir le menu. Appuyez ensuite sur AV pour confirmer et entrez dans l'écran d'appariement. Le moniteur affichera "PAIRING START 20".

## 6. Fonctionnement du Menu

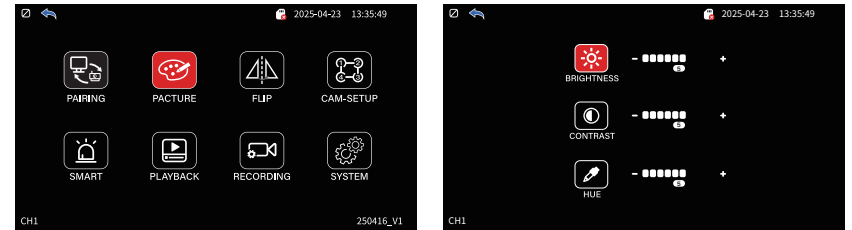

M → + or - → PACTURE → AV → + or - → BRIGHTNESS or CONTRAST or HUE → AV → + or - → M

Luminosité / Contraste / Teinte: réglable (0-9 niveaux)

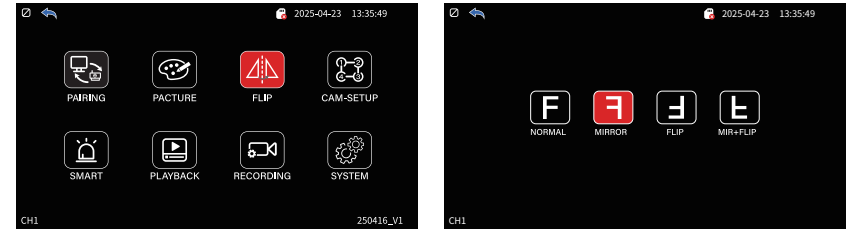

M → + or - → FLIP → AV → + or - → NORMAL or MIRROR or FLIP or MIR-FLIP → AV → M

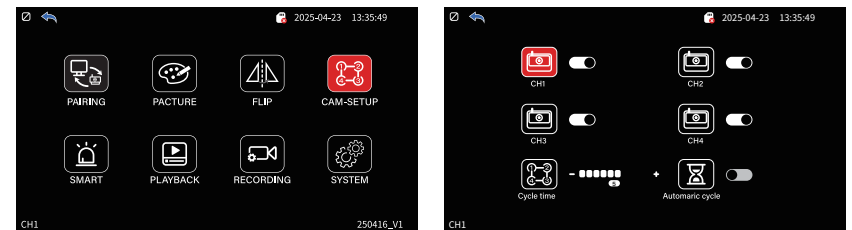

M → + or - → CAM-SETUP → AV → + or - → CH1 or CH2 or CH3 or CH4 or Cycle time or Automatic cycle → AV → + or - → M

CH1-CH4: Enable or disable each camera as needed

Cycle Time: Adjustable from 1-9 seconds

Auto Loop Preview: Enable or disable as required

## 6. Fonctionnement du Menu

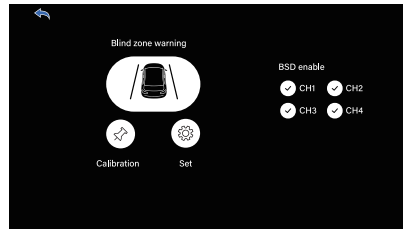
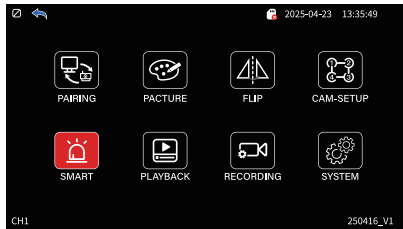

M → + or - → SMART → AV → + or - → Calibration or Set or CH1 or CH2 or CH3 or CH4 → AV

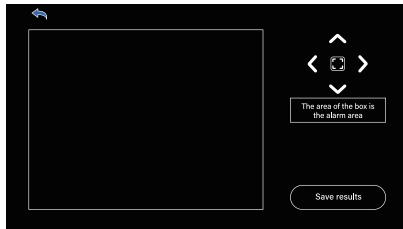

M → + or - → SMART → AV → + or - → Calibration → AV → + or - → ^ or v or < or > or Save results → AV

M → + or - → SMART → AV → + or - → Alarm sound or CH1 or CH2 or CH3 or CH4 or Identification line or Alarm sensitivity → AV

Vous pouvez ajuster la position du guide au besoin en cliquant sur paramètres de calibrage

AV Vous pouvez cliquer sur l'arrangement ouvert ! l'ajustement sonore d'alarme, ajustent un des canaux séparément, Ouvrez ou fermez la ligne auxiliaire reversing, et ajustez la sensibilité d'alarme.

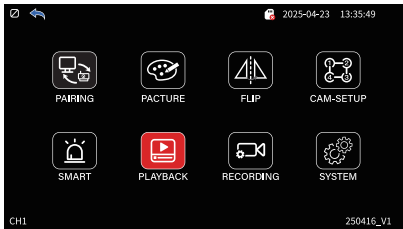

M → + or - → PLAYBACK → AV → + or - → CH1 or CH2 or CH3 or CH4 → AV → M

## 6. Fonctionnement du Menu

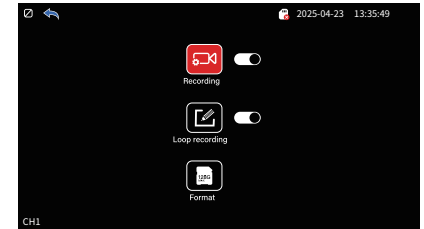
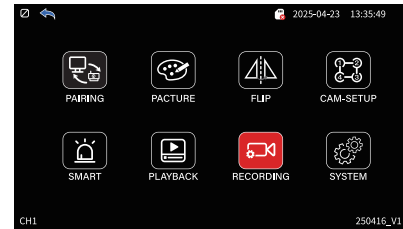

M → ▲ or ▼ → RECORDING → AV → ▲ or ▼ → Recording or Loop recording or Format → AV → ▲ or ▼ → M

Enregistrement: On / Off  
Enregistrement en boucle: lorsqu'il est activé, les nouveaux enregistrements écrasent les anciens fichiers une fois que le stockage est plein. Lorsque désactivé, l'enregistrement s'arrête lorsque la carte SD est pleine.  
Format: Format des fichiers stockés sur la carte SD au besoin.

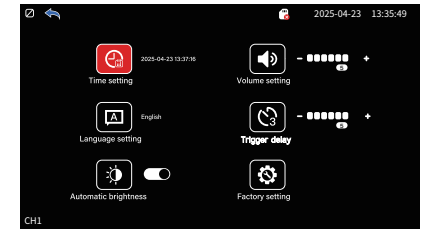
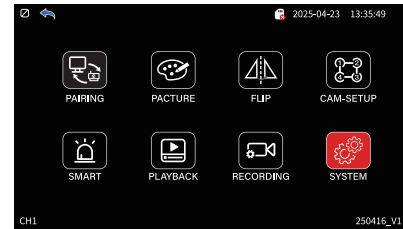

M → ▲ or ▼ → SYSTEM → AV → ▲ or ▼ → Time setting or Volume setting or Language setting or Trigger delay or Automatic brightness or Factory setting → AV → ▲ or ▼ → M

Temps: On/Off  
Volume: réglable (niveaux 0-9)  
Langue: 15 langues intégrées disponibles  
Délai de déclenchement: réglable (niveaux 0-9)  
Luminosité automatique: On/Off  
Réinitialisation d'usine: restaure les paramètres par défaut (irréversible, à utiliser avec prudence)

## 7. Installation du support d'écran

### Installation du support en U

Fixer le support en U à l'aide des vis fournies.

Installer le moniteur sur le support en U à l'aide des vis de serrage inférieures, ajuster l'angle puis placer les vis de serrages supérieures. Vous pouvez ajuster l'angle jusqu'à 30° vers l'avant et vers l'arrière.

Étape 1

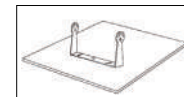

Étape 3

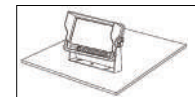

Étape 2

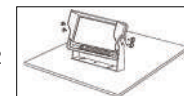

Étape 4

